

JVC

LT-Z26EX6

LCD 宽面板电视
WIDE LCD PANEL TV

使用说明书
INSTRUCTIONS

JVC

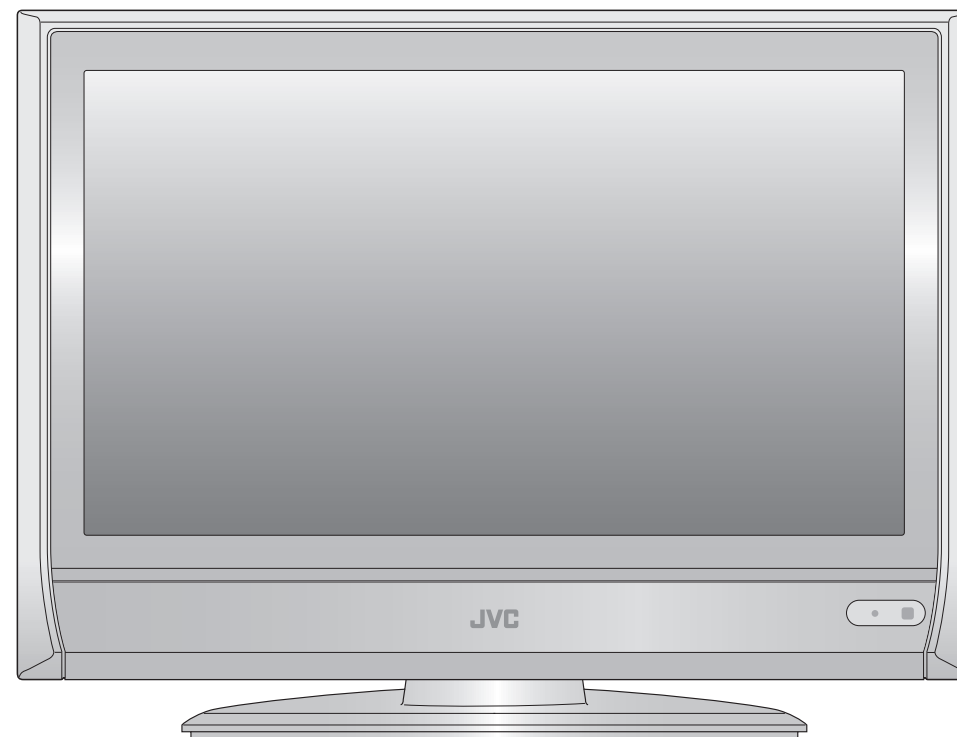

DynaPiX **HD**
Powered by D.L.S.E.

HDMITM
HIGH-DEFINITION MULTIMEDIA INTERFACE



1

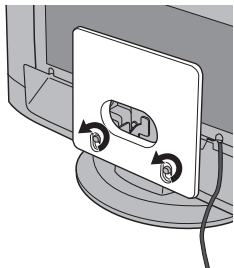

2

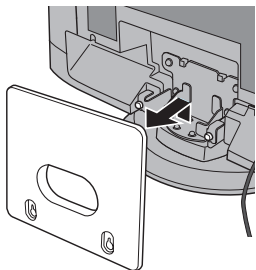

3

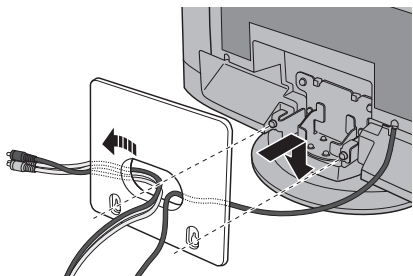

4

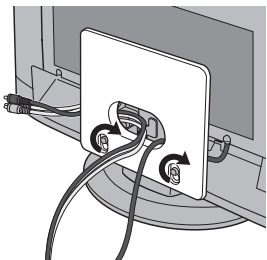

JVC

带您进入完美的图像世界

中文

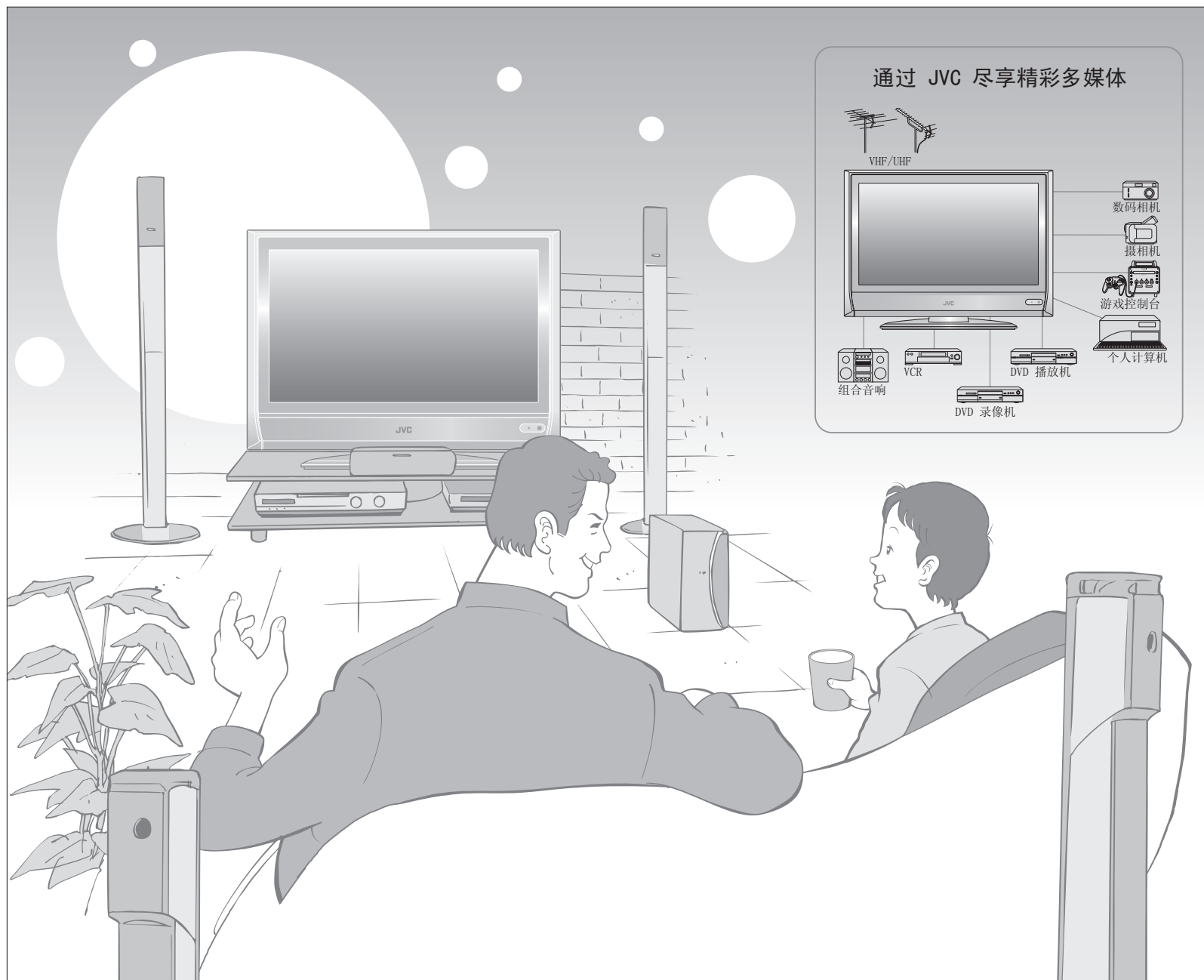

目录

中文

优先注意事项!

- 警告 3

由此开始

- 所有部件的名称 5
- 基本连接 7
- 初始设置 9
- 编辑频道 11
 - 注册频道
- 连接外部设备 13

一起来试试看

- 尽情享受新型电视机带来的乐趣! 15
 - 电视/电文/视频/等
- 观看电视 17
- 查看电文 19
- 观看视频/DVD 21

试用高级功能

- 有用的功能 23
 - 截取快照
 - 在多画面模式中观看和搜索
 - “睡眠钟”/“频道锁定”

正如您所愿

- 定制您的电视机 27
- 高级图像调整 29
 - 降低噪音/观看更自然的画面
 - 设定画面比例等

发生故障时

- 故障排除 31
- 技术信息 35
- “CH/CC” 一览 37
- 技术规格 38

重要提示!

准备

使用

设置

遇到问题?

请遵守这本有关设置的手册！

- 只能连接到 110-240V, 50/60Hz 的交流电插座。

不要让电视机掉落！

- 不要将胳膊肘放在电视机上，也不要让儿童攀爬电视机。电视机有掉落并引起人员伤害的危险。

在墙壁上安装电视机时请使用可选择的 JVC 壁式安装套件！

- 请咨询合格技术人员。
- 请参阅内附的有关安装程序的手册。
- 对于不当安装造成的损坏，JVC 不承担任何责任。

不要在电视机上放置任何物体！

- 在电视机上放置液体、明火、布、纸张等物体，可能会导致火灾。



请留出足够的空间，方便电源插头的插入和拔出！

请尽可能让电视机靠近插座！

- 电源插头的插入或拔出控制着电视机的主要电力供给。

请勿剪断或损伤电源线！

- 如果交流电插头的形状与插座不匹配，或者电源线不够长，请使用适当的插头转接器或延长线。（请咨询您的零售商。）

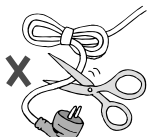

不要自己修理电视机！

- ➔ 如果“故障排除”（第 31 页）无法解决您的问题，请拔下电源插头，并联系您的零售商。

如果电视机被损坏或运转异常，请立即停止使用！

- ➔ 拔下电源插头并联系零售商。

不要置于可能淋雨的地方或潮湿的环境中！

- 为防止火灾或电击，绝不要让液体进入电视机。



不要在机壳开口处插入任何物体！

- 这样做可能会引起致命电击。当儿童靠近电视时，请多加小心。



不要高音量聆听耳机！

- 这样可能会损伤听觉。

出门时请拔下电源插头！

- 遥控器和电视机上的电源开关按钮无法彻底关闭电视机。（请为卧床不起的病患人员进行适当的安排。）

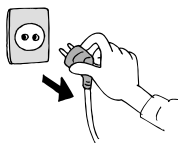

不要拆卸后面板！

- 这样做可能会导致致命电击。

不要阻塞通风孔！

- 这样做可能会导致过热或火灾。

请小心处理液晶面板！

- 请使用柔软的干布进行清洁。

把稳电视机，以免刮擦屏幕！

- 在搬运电视机时请不要触碰屏幕。

请不要独自搬运电视机！

- 为防止发生意外，请确保电视机至少由两人搬运。

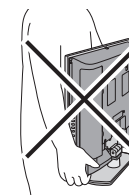

所有部件的名称

中文

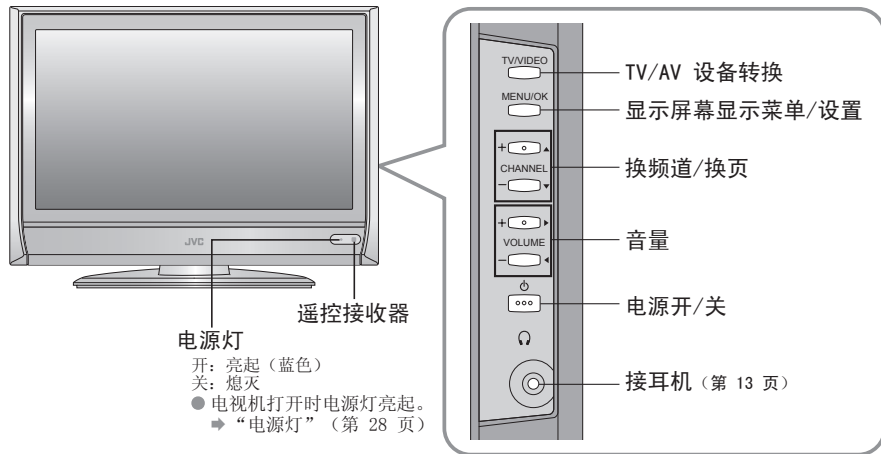

移除端子盖

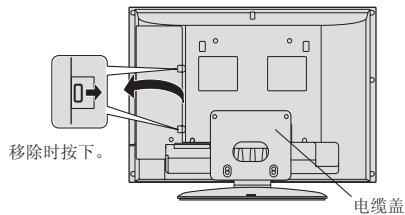

- 如果盖板因电线阻挡而无法合上
 ➔ 请不要将盖板强行闭合 (任其敞开)。
- 连接电视机背面的接线端子 ➔ 连接外部设备 (第 13 页)

检查附件

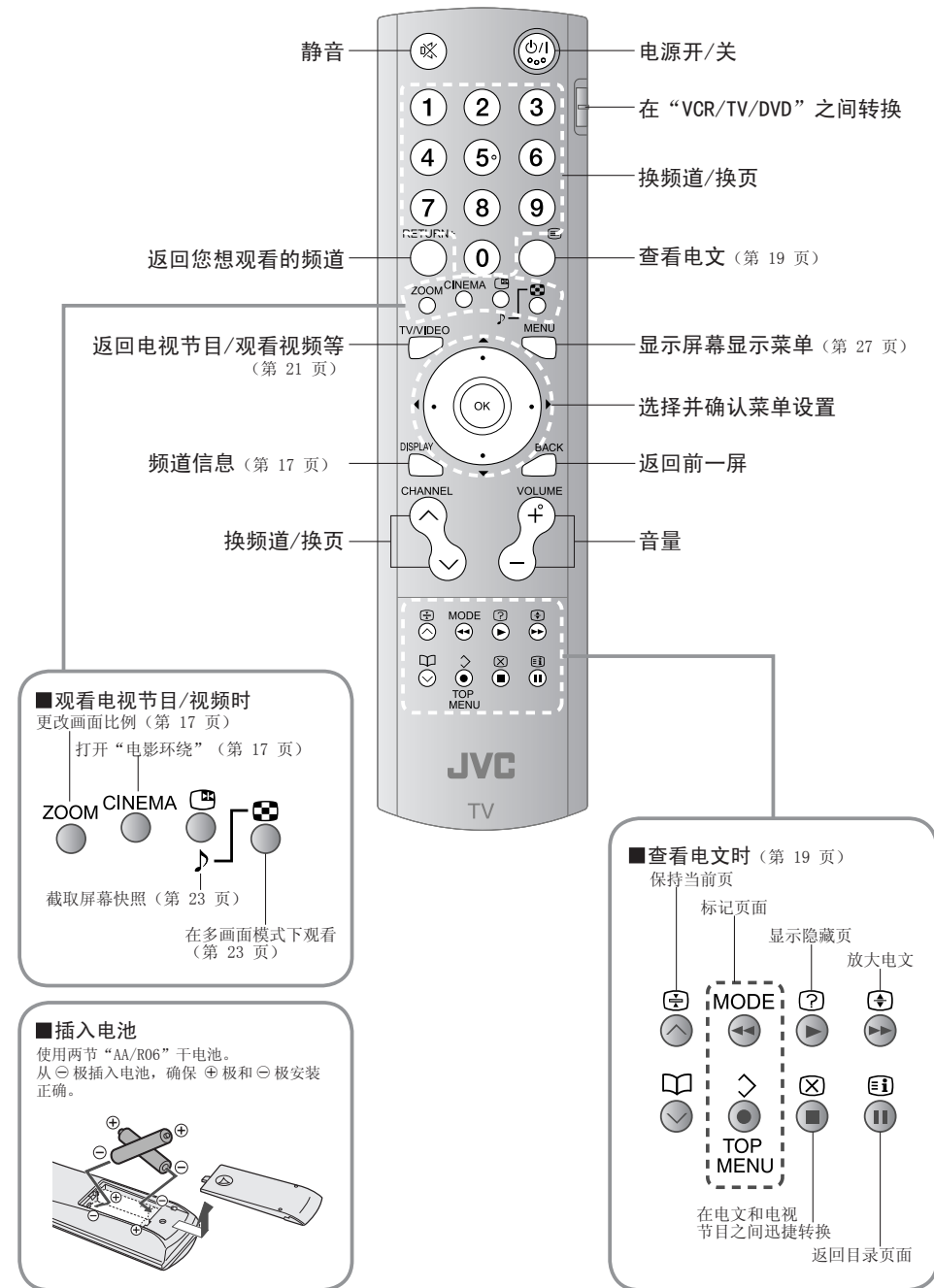
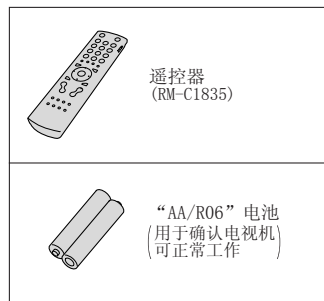

中文

重要提示!

准备

使用

设置

遇到问题?

基本连接

请在安装之前仔细阅读每台设备的用户手册。
看电视必需连接天线。

■连接其他设备 → “连接外部设备” (第 13 页)

连接天线

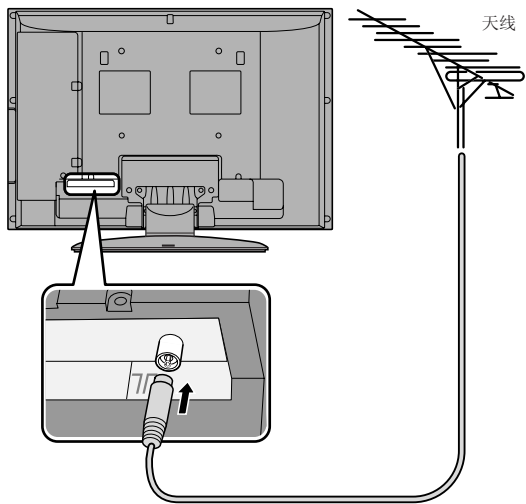

- 完成所有连接后，将插头插入交流电插座。

安装时请注意

■ 电源要求

- 电源线只能连接到 110-240V, 50/60Hz 的交流电插座。

■ 在墙壁上安装电视机时请使用可选择的 JVC 壁式安装套件

- 请咨询合格技术人员。
- 请参阅内附的有关安装程序的手册。
- 对于不当安装造成的损坏，JVC 不承担任何责任。
- 符合 VESA 标准的 200mm × 200mm 安装架。

■ 安装要求

- 为避免过热，请确保电视机周围留有足够的空间。

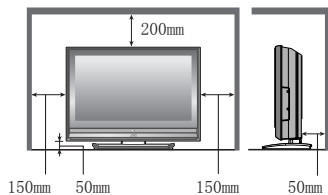

连接 VCR/DVD 录像机

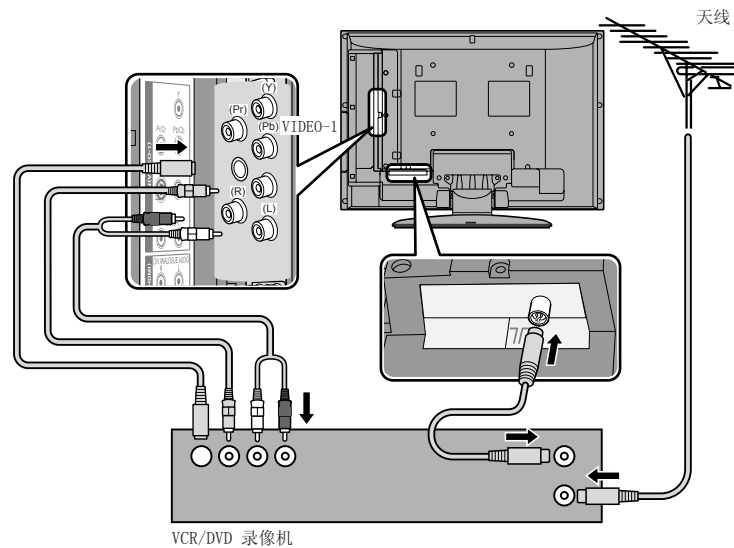

- 完成所有连接后，将插头插入交流电插座。
- 若复合连接线和S-VIDEO连接线均已连接，S-VIDEO将会啟用。

整理电线

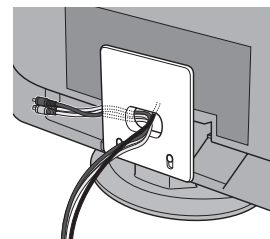

- 要移除电缆盖，请参阅电缆盖背面。

初始设置

设置菜单语言、安装地点并自动注册电视频道。
这些频道日后可在“编辑频道”（第 11 页）中进行编辑。

1 开始

开始 →

- 仅在首次通电时显示。
- 也可以使用电视机上的电源开关。

2 选择语言

语言

English
Français
Português
中文
Tiếng Việt
Español

① 选择
② 设定

3 选择电文语种组

电文语种

组-1
组-2
组-4
组-5

选择

- 有关电文语种组
- “供电文用的语种组”（第 35 页）
- 如果字符无法阅读。
- “供电文用的语种组”（第 35 页）

4 自动注册频道

自动程序

CH 28

14%

5 检查注册的内容

频道	名称	电文语种	电文语种组	电文语种组
01	CH 21	CH 21	CH 21	CH 21
03	CH 23	CH 23	CH 23	CH 23
04	CH 24	CH 24	CH 24	CH 24
05	CH 25	CH 25	CH 25	CH 25
06	CC 02	CC 02	CC 02	CC 02
07	CC 03	CC 03	CC 03	CC 03
08	CC 04	CC 04	CC 04	CC 04
09	CC 05	CC 05	CC 05	CC 05

6 确认

确认 →

编辑频道

→ ① 在“编辑频道”中（第 11 页）

■ 返回前一屏 →

■ 退出 →

■ 如果未出现“JVC”徽标，或者您希望日后进行更改

→ “语言”、“电文语种”和“自动程序”（第 28 页）

编辑频道

在“初始设置”中编辑注册到“自动程序”中的频道（第 9 页）。

中文



若来自“初始设置”（第 9 页），请跳到 ④。

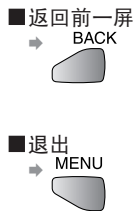
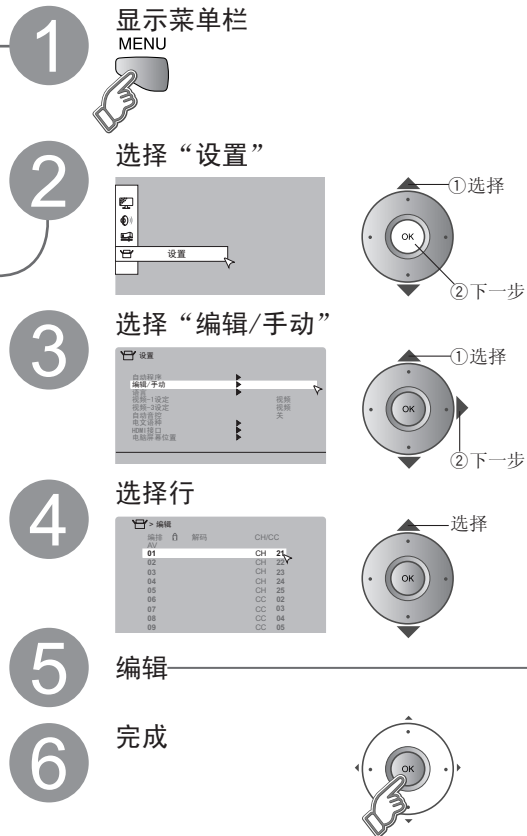

移动频道的位置

移动

编辑频道名称

解码

插入频道

插入

删除频道

删除

注册新频道

手动

中文

重要提示!

准备

使用

设置

遇到问题?

连接外部设备

VCR/DVD/其他设备

电视机后部面板上可连接多种不同的设备。
请在安装之前阅读每台设备的用户手册。
(不随机提供连接电线。)

中文

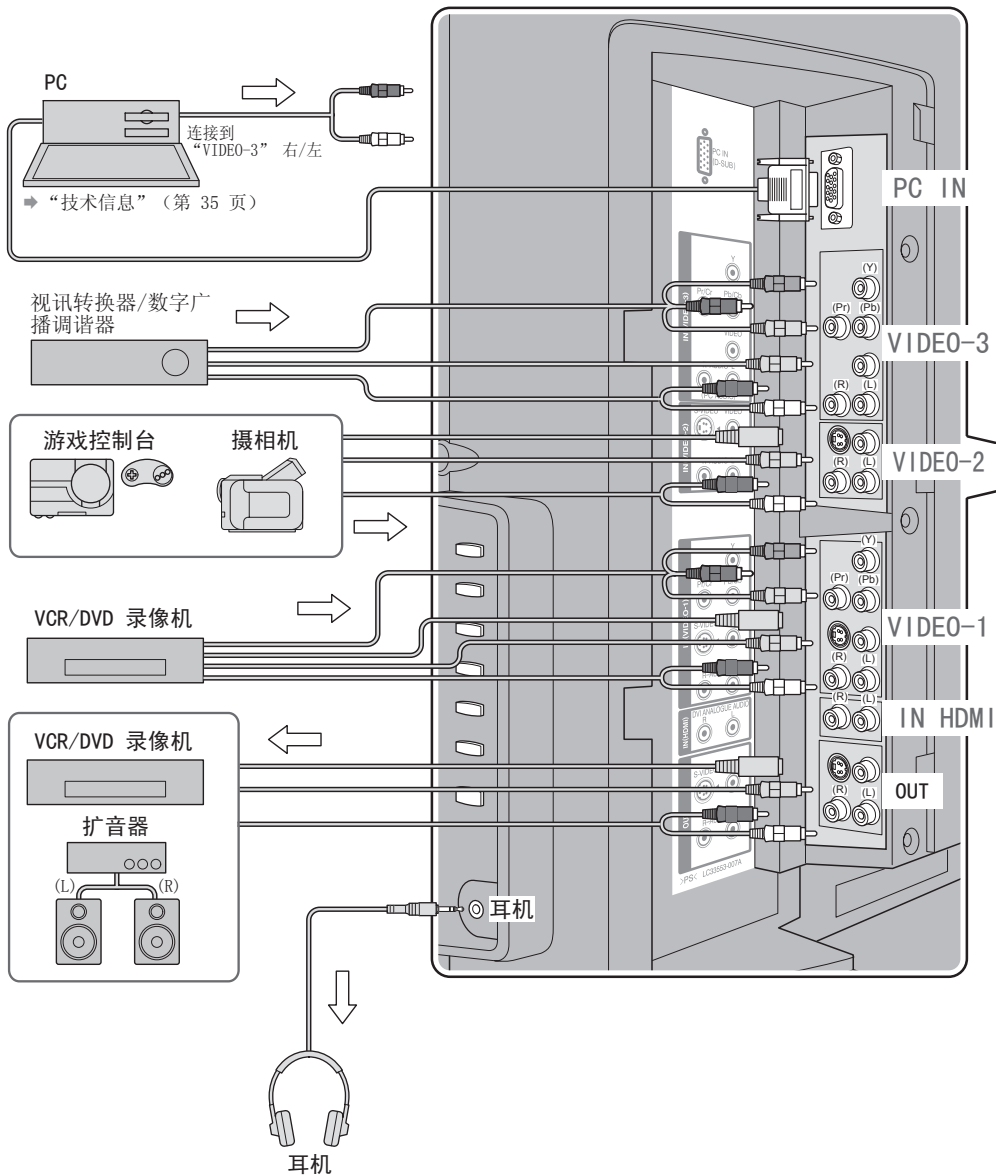

→ : 信号传递方向

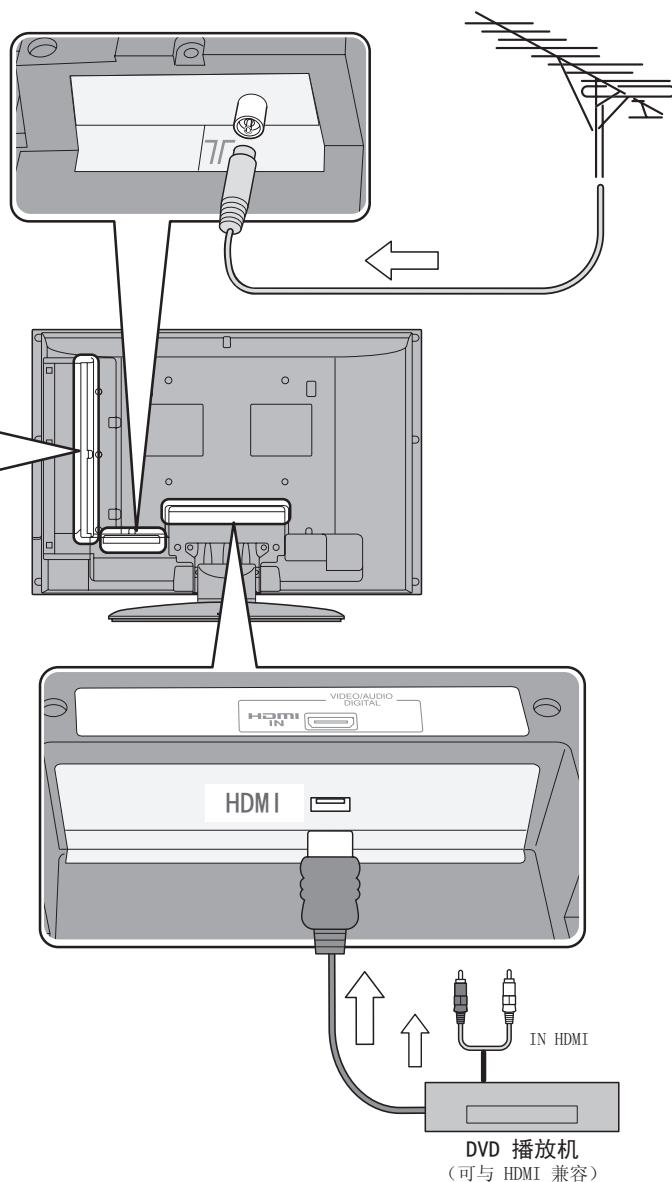

VIDEO-1 观看视频

输出 ↑	输入 ↓
	· 复合信号/分量信号/S-VIDEO · 声音 (左声道/右声道)

- 使用分量信号
→ “在视频和分量信号之间转换” (第 22 页)
- 使用S-VIDEO
→ “使用S-VIDEO” (第 22 页)

VIDEO-2 观看视频

输出 ↑	输入 ↓
	· 复合信号/S-VIDEO · 声音 (左声道/右声道)

- 使用S-VIDEO
→ “使用S-VIDEO” (第 22 页)

VIDEO-3 观看 DVD

输出 ↑	输入 ↓
	· 复合信号/分量信号 · 声音 (左声道/右声道)

- 使用分量信号
→ “在视频和分量信号之间转换” (第 22 页)

HDMI 连接 HDMI 设备

输出 ↑	输入 ↓
	· HDMI 信号 (第 36 页)

- “HDMI 接口” → (第 28 页)

OUT

正在观看的电视频道的视频和声音信号从此端子输出

输出 ↓
· 复合信号/S-VIDEO · 声音 (左声道/右声道)

- “使用OUT端子” → (第 22 页)

■ 连接“DVI”设备到“HDMI” → (第 36 页)

中文

重要提示!

准备

使用

设置

遇到问题?

尽情享受新型电视机带来的乐趣!

中文

中文

观看电视

页
17

- 查看频道信息
- 更改画面比例
- 欣赏“电影环绕”
- 注册喜爱的频道

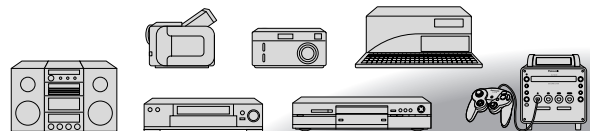
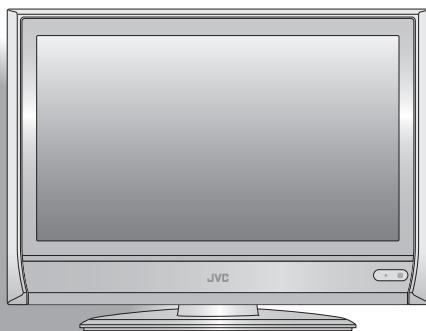
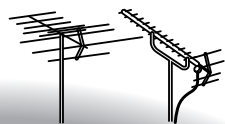
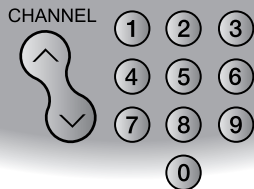

观看视频/DVD

页
21

- 观看高画质视频 (S-VIDEO)
- 在视频和分量信号之间转换
- 调整 PC 位置

TV/VIDEO

查看电文

页
19

- 放大电文
- 至目录页面
- 保持当前页
- 在电文和电视节目之间迅捷转换
- 标记喜爱的页面
- 显示隐藏页

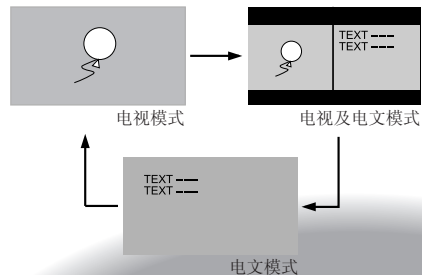

个人喜好

页
27

- 画面调整
- 声音调整
- 高级设置 (睡眠钟/频道锁定等)
- 基本设置 (频道设置等)

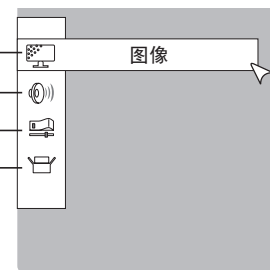

重要提示!

准备

使用

设置

遇到问题?

观看电视

中文

1 静音

1 开机
电视机上的蓝色电源灯亮

- 再按一次关闭屏幕显示, 并使电视机进入待机模式。

2 选择频道

举例:
1 : 0 → 1
15 : 1 → 5

■向上或向下选择频道

向上
向下

■在单声道/立体声/双语广播之间转换
→“立体声/I-IT” (第 28 页)

注意

- 要彻底关闭电视机, 请拔下交流电插头。

音量

使用侧面按钮的基本操作

1 开机

2 换频道

音量

频道信息

显示

DISPLAY

编排一览

- “初始设置”中注册的频道将在此处显示。

频道信息

(无指示)

选择

选择并观看某个频道

1 选择
2 观看

更改画面比例

缩放

ZOOM

播放

- 自动
- 全屏
- 16:9 缩放
- 标准
- 影院

1 选择
2 设定

16:9 缩放

显示此栏时, 可以使用
▲ 或 ▼ 移动画面

- 设置为“自动”时, 画面比例将变为从电视机接收到的信息获取的比例值。若未接收到画面信息, 画面比例设置将为“缩放”的“自动” (第 30 页)
- 无法用于 1080i (1125i) / 720p (750p) 信号。
- 在 PC 模式中, 可以选择“常规”和“全屏”。

欣赏环境声音效果

电影环绕

CINEMA

电影环绕 高

高 : 用于立体声
低 : 用于立体声 (当在“高”模式中出现声音失真时)
单声道 : 用于单声道 (模拟类似立体声的声音)
关 : 关闭“电影环绕”

时常返回您想观看的频道

快退

■注册为return频道

显示频道时

快退已设定!

RETURN+ 持续按住 3 秒

■取消

显示频道时

快退已取消!

RETURN+ 持续按住 3 秒

■调用return频道

RETURN+

返回上次观看的频道

RETURN

RETURN+

当前频道

上次频道

中文

重要提示!

准备

使用

设置

遇到问题?

查看电文

该电视机可在两个窗口中显示同一频道上的电视广播和电文。

中文

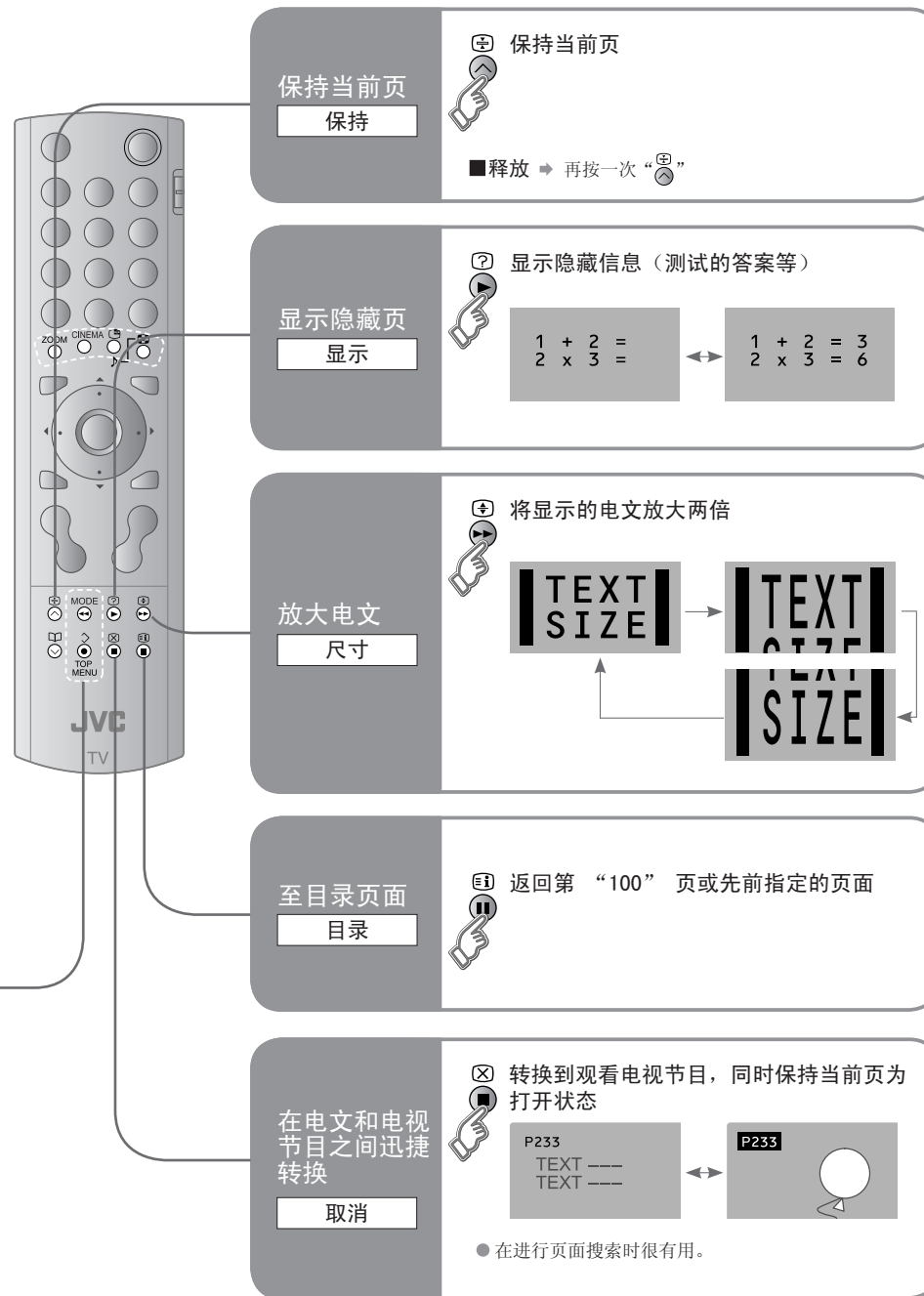
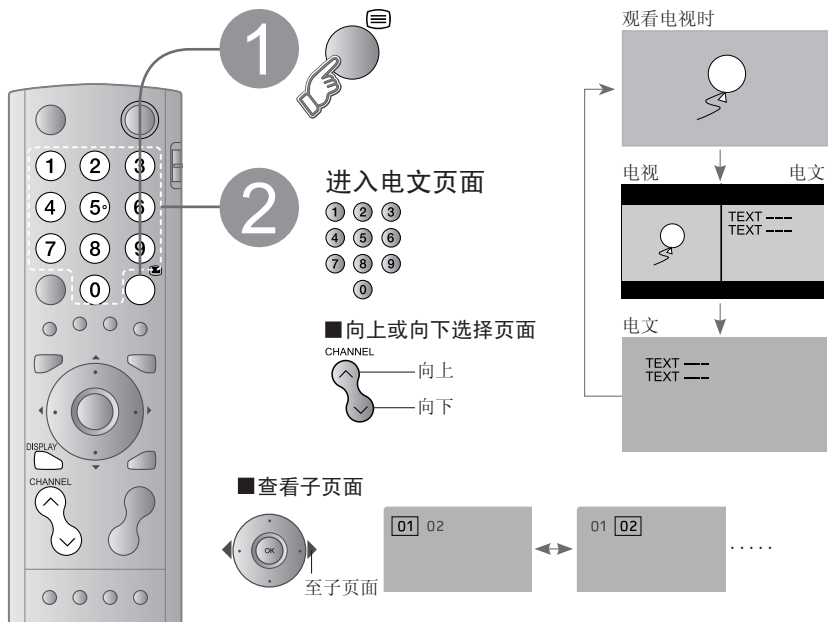

中文

重要提示!

准备

使用

设置

遇到问题?

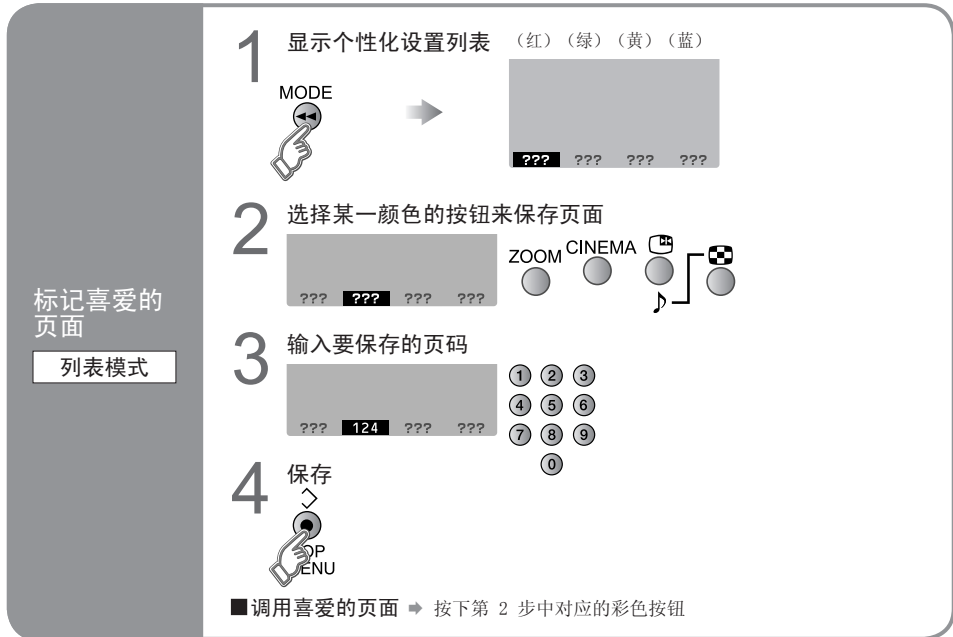

观看视频/DVD

中文

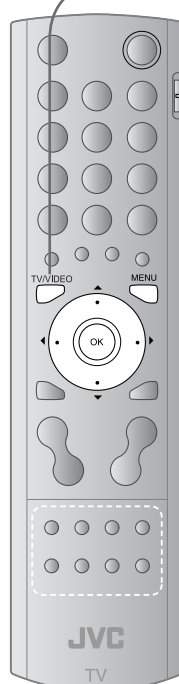

- 1 选择视频源**
TV/VIDEO → AV选择

0	01
1	Video-1
2	Video-2
3	Video-3
4	HDMI
5	PC

 ①选择 ②观看
- 2 操控已连接的设备并进行视频播放**
操控 JVC VCR 及其它设备
 - 1 DVD 播放机**
VCR → TV → DVD
VCR 及 DVD 录像机
 - 2 打开设备**
 - 3 选择频道 (VCR 模式)**
 - MODE: 倒带/回放/快进
 - STOP: 停止/暂停
 - TOP MENU: 录像/显示 DVD 顶级菜单
 - 选择章节 (DVD 模式)

● 某些型号的 JVC 设备无法使用此遥控器进行操控。

调整 PC 位置



- 1 MENU 显示菜单栏**
- 2 选择“设置”**
 ①选择 ②下一步
选择“电脑屏幕位置”
 ①选择 ②下一步
 ● 仅在“PC”时显示。
- 3 调整**
 ①调整 ②设定
 ● 重设位置 →

在视频和分量信号之间转换



- 1 显示菜单栏**
MENU
- 2 选择“设置”**
①选择 ②下一步
- 3 选择“视频-1设定”或“视频-3设定”**
①选择
- 4 更改设置**
 ①选择 ②设定
 视频: 对于一般视频信号
 分量: 对于分量视频信号

使用S-VIDEO

● 若複合连接線和S-VIDEO连接線均已连接，S-VIDEO將會啟用。

使用OUT端子

- 分量信号和电脑信号不会从此端子输出。
- 当您正在观看视频信号时，没有信号将会通过S-VIDEO端子输出。
- HDMI输入不会从此端子输出。

中文

重要提示!

准备

使用

设置

遇到问题?

有用的功能

中文

选择屏幕编号



■ 在双画面模式中观看

例如，您可以同时观看电视和视频节目。

(用于宽画面比例信号)



● 在声音源之间转换



● 换频道

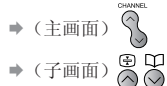

在多画面模式中观看

多画面

■ 在 12 画面模式中选择频道

所有已注册频道均显示为静止图片。

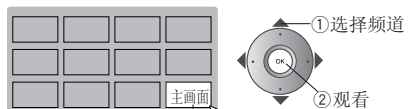

只有选中的一格可以显示动态画面。

● 向上或向下选择页面



● 对于HDMI输入不可用。

截取屏幕的快照

画面暂停

■ 取消

- 再按一次“0”或更换频道
- 当显示子画面或在 PC 模式中不可用。
- 无法保存或导出快照。

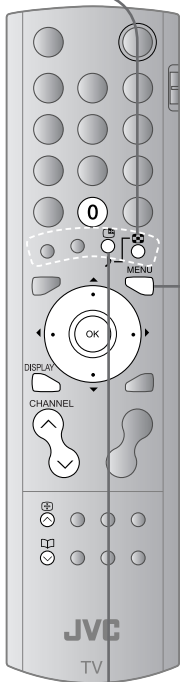
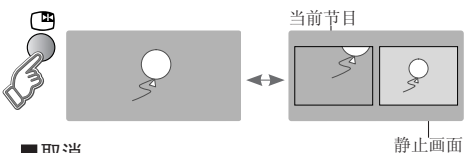

设定电视机自动关机时间

睡眠钟

1



2

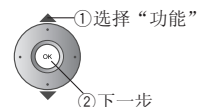
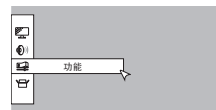

3

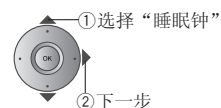
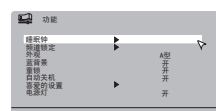

4

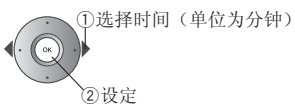
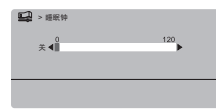

- 取消 → 在第 4 步中将时间设定为“0”
- 剩余时间 → 重复此过程，即可在第 4 步中确认剩余时间。

● 完成上述第 1 和 2 步后

3

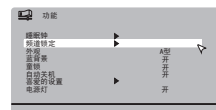

4

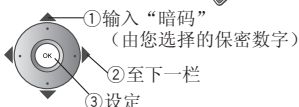
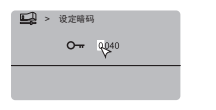

5

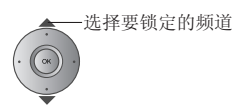
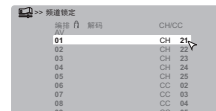

6

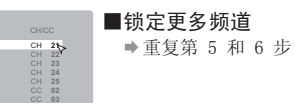

7



- 释放频道 → 在第 6 步中再按一次“0”
- 观看已锁定的频道 → 使用数字按钮输入频道数。出现 显示时，按“DISPLAY”然后输入“暗码”。
(如果您忘记了“暗码”，请在第 4 步中进行查看。)

禁止孩子观看特定频道

频道锁定

中文

重要提示!

准备

使用

设置

遇到问题?

有用的功能

(续前页)

中文



1 显示频道时



持续按住 3 秒





2 按下号码来注册该频道





■调用喜爱的频道

1

2 按下已注册的号码

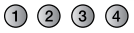



● 同时会保存所喜爱的频道的图片定制 (第 28 页)。



■检查喜爱的频道

→ 按“”并确认已注册的频道旁显示 



■删除喜爱的频道

1

→ “MENU” → “” → “功能”
→ “喜爱的设置”





2 删除

将一个频道注册到按钮

喜爱的频道

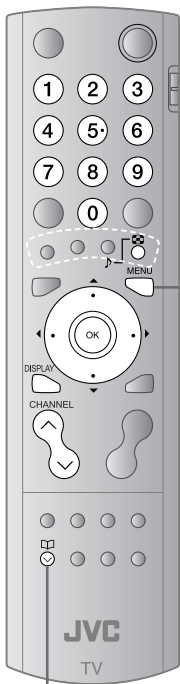

当信号较弱时会显示蓝屏和静音

蓝背景

→ “MENU” → “” → “功能” → “蓝背景”

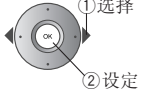



1 选择

2 设定

关 : 已关闭该功能

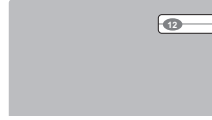
开 : 显示蓝屏

当信号较弱或无信号时

显示蓝屏并静音

如果没有接收到任何信号和没有进行任何操作, 将电源设定为关闭

自动关机

→ “MENU” → “” → “功能” → “自动关机”

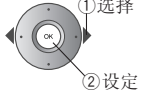



1 选择

2 设定

关 : 已关闭该功能

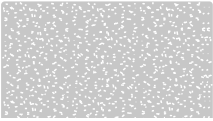
开 : 将电源设定为关闭

当没有接收到任何信号和没有进行任何操作约15分钟

电源关闭

避免换频道时声音突然变大或变小

自动音控

→ “MENU” → “” → “设置” → “自动音控”

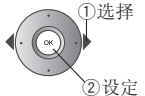
1 选择

2 设定

关 : 已关闭该功能

开 : 设定为避免声音突然变大或变小

中文

重要提示!

准备

使用

设置

遇到问题?

定制您的电视机

中文

1 显示菜单栏
MENU

2 选择菜单
① 选择
② 下一步

3 选择一项
选择

4 调整/配置
① 调整/选择
② 设定

● 菜单处于非活动状态一分钟后即消失。

■ 使用滑动条进行调整时
移动

■ 从预设值进行选择时
普通
该项将改变。

● 某些项目有子菜单。

图像
声音
功能
设置

所选菜单的标题

图像

图像

项目

画面模式

普通

普通

普通

冷色

普通

菜单	项目	调整/配置
图像	画面模式	画面模式 (明亮/普通/柔和)
	背景光	背景光亮度 (更暗 ↔ 更亮)
	系统组成	系统组成 (更低 ↔ 更高)
	亮度	亮度 (更暗 ↔ 更亮)
	锐度	锐度 (更柔和 ↔ 更锐利)
	色彩	色彩 (更浅 ↔ 更深)
	色彩微调	色彩微调 (呈红色 ↔ 呈绿色) 仅限 NTSC
	黑白对比	色温 (暖色/普通/冷色)
	功能	高级画面调整 (第 29 页)
	声音	立体声/I-II
低音		低音调 (更弱 ↔ 更强)
高音		高音调 (更弱 ↔ 更强)
平衡		扬声器平衡 (左声道更强 ↔ 右声道更强)
电影环绕		环境声音等级 (高/低/单声道/关)
功能	音色调整	使声音更加清晰 (开/关)
	睡眠钟	用于关闭电视机的定时器 (第 24 页)
	频道锁定	禁止孩子观看特定频道 (第 24 页)
	外观	频道数和菜单屏幕的显示格式。(A 型/B 型)
	蓝背景	当信号较弱或无信号时显示蓝屏并静音 (第 26 页)
	童锁	停用电视机的前控制按钮
	自动关机	如果没有接收到任何信号和没有进行任何操作约15分钟, 将电源设定为关闭。(第 26 页)
	喜爱的设置	清除喜爱的频道设置 (第 25 页)
	电源灯	电视机打开时电源灯 (第 5 页) 亮起 (开/关)
	设置	自动程序
编辑/手动		更改已注册频道或添加新频道 (第 11 页)
语言		选择屏幕显示菜单的语言 (第 10 页, ②)
视频-1设定		用于视频播放器及其它设备 (第 22 页)
视频-3设定		用于视频播放器及其它设备 (第 22 页)
自动音控		避免换频道时声音突然变大或变小 (第 26 页)
电文语种		选择电文节目的语言 (第 10 页, ③)
HDMI 接口		HDMI: 尺寸 (1/2/自动) 音频 (数字/模拟/自动)
电脑屏幕位置		调整 PC 位置 (第 21 页)

- 其它设置 · 更改画面比例 → “缩放” (第 17 页)
- 打开“电影环绕” → “电影环绕” (第 17 页)

中文

重要提示!

准备

使用

设置

遇到问题?

高级图像调整

默认情况下，该电视机可自动调整至最佳图像。

中文

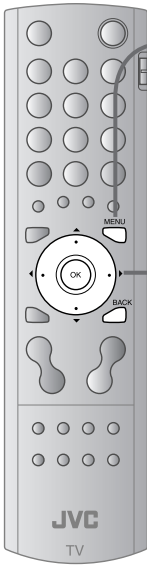

- 显示菜单栏**
MENU
- 选择“图像”**
① 选择
② 下一步
- 选择“功能”**
① 选择
② 下一步
- 选择一项**
① 选择
② 下一步
例如“超级数字净化”
- 更改设置**
选择
例如“超级数字净化”
- 完成**
① 选择

■ 返回前一屏
BACK

■ 退出
MENU

● 菜单处于非活动状态
一分钟后即消失。

超级数字净化	用于使画面轮廓看起来较自然		关 :已关闭该功能	最小 :图像损失锐度时	最大 :出现噪音时	自动 :自动调整
下拉	用于实现流畅的影院效果		关 :已关闭该功能	开 :始终打开该功能	自动 :自动调整	
色彩管理	用于使图像看起来较自然		关 :已关闭该功能	开 :保持自然的色彩平衡		
画面处理	调整明/暗图片		关 :已关闭该功能	开 :使观看明/暗图片更为方便		
智能画面处理	调整白色区域的亮度		关 :已关闭该功能	开 :使得观看白色区域更为方便	● 当“画面模式”设为“明亮”（第 28 页）时不可用。	
MPEG画面降噪	用于降低MPEG 视频噪声		关 :已关闭该功能	开 :出现噪音时		
彩色制式	当没有颜色时		① 选择要更改设置的屏幕 主画面 子画面 :主画面 :多画面模式中的子画面（第 23 页）		② 选择彩色制式 PAL SECAM NTSC 3.58 NTSC 4.43 自动 ● 有关您所在国家或地区的彩色制式。 ➔ “您所在国家或地区的彩色制式”（第 35 页）	
缩放	更改画面比例		为“缩放”中的自动选择默认画面比例（第 17 页）		全景 常规 14:9 缩放 16 : 9 4 : 3 14 : 9	

中文

重要提示！

准备

使用

设置

遇到问题？

故障排除

中文

严重的噪音或雪花现象



- 电视机是否正确连接到天线?
- 改变天线的方向。
- 天线或其电缆是否有损坏?
➔ 请咨询您的零售商

出现花纹、条纹或噪音



- 天线是否接收到来自高压电线或无线发射机的干扰?
➔ 请咨询您的零售商
- 所连设备是否与电视机距离过近?
➔ 增大天线与干扰源之间的最短距离，直到干扰消失

重像

(图像重影)



- 是否接收到由高山或建筑物反射的信号干扰?
➔ 调整天线的方向，或更换高品质的指向性天线

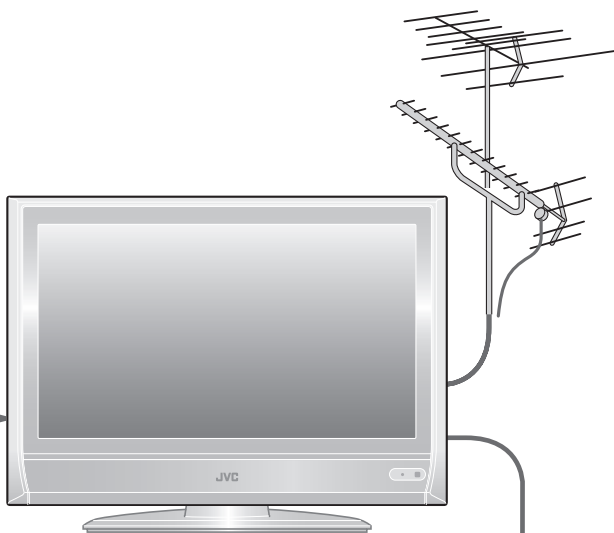

无法开启电视机!

- 电源线是否正确连接到交流电插座?

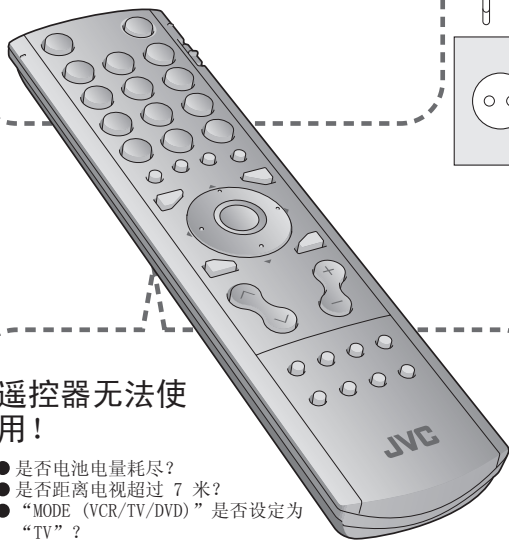

遥控器无法使用!

- 是否电池电量耗尽?
- 是否距离电视超过 7 米?
- “MODE (VCR/TV/DVD)” 是否设定为“TV”?
- 观看电文时，电视机菜单栏不显示。
- 换频道时可能有延时，取决于信号的稳定性。

	故障	操作	页
基本	遥控器不工作	● 拔下电视机插头，几分钟后再将其插回。	-
	前控制按钮不起作用	● 转换“童锁”至“关”。	28
	误更改画面比例	● 按“ZOOM”可恢复您的设置。	17
	PC 画面对齐关闭	● 调整“电脑屏幕位置”。	21
屏幕	图像质量不佳	● 颜色不自然 >>> 调整“色彩”和“背景光”。 检查“彩色制式”。如果选择了“自动”， 手动选择特定彩色制式。 噪音 >>> 设定应用以下功能。 画面模式: 普通 超级数字净化: 最大 图像颜色暗淡 >>> 设定应用以下功能。 画面模式: 明亮 超级数字净化: 最小	28 30 28 30 28 30
	使用外部设备时出现画面异常	● 如果图像顶部出现失真，请检查视频信号质量。 ● 从使用 625p (逐行扫描) 的 DVD 播放机等设备接收信号时， 如果出现异常的画面移动，请将外部设备的输出设置改为 625i (隔行扫描)。	- -
图像	蓝屏在屏幕上显示	● 转换“蓝背景”至“关”。	26

中文

重要提示!

准备

使用

设置

遇到问题?

故障排除 (续前页)

中文

	故障	操作	页
声音	音质不佳	<ul style="list-style-type: none"> ● 调整“低音”和“高音”。 ● 如果在应用“立体声/I-II”时接收到的音质不佳，请转换至“单声道”。 ● 使用“手动”调整频道接收。 	28 28 11
	错误的屏幕尺寸	<ul style="list-style-type: none"> ● 在“HDMI 接口”中将“尺寸”转换为“1”或“2”。 	28
HDMI	没有图像，没有声音	<ul style="list-style-type: none"> ● 使用标有 HDMI 标志的电缆。 HDMI 	-
	没有声音	<ul style="list-style-type: none"> ● 检查设备是否与 HDMI 兼容。 ● 对于 HDMI 设备，在“HDMI 接口”中将“音频”转换为“数字”或“自动”，对于 DVI 设备则转换为“模拟”或“自动”。 	- 28
	屏幕呈绿色或出现失真	<ul style="list-style-type: none"> ● 转换“HDMI”设备的信号格式时，请稍等以使信号达到稳定。 	-
	某些功能不起作用	<ul style="list-style-type: none"> ● 这不属于故障。菜单中的某些功能（深色背景）不起作用是由所处环境导致。 	-
功能	子画面中无法选择某些输入	<ul style="list-style-type: none"> ● 子画面中无法选择“VIDEO-1（分量信号）”、“VIDEO-3（分量信号）”、“HDMI”输入和 PC 模式。 	-

	故障	操作	页
屏幕	屏幕上出现暗点或亮点	<ul style="list-style-type: none"> ● 液晶面板通过细微的点（“像素”）来显示图像。当这些像素中 99.99% 以上的点正常工作时，可能有极少量的像素不发光，或者持续发光。请注意这不属于故障。 	-
OUT端子	没有图像，没有声音	<ul style="list-style-type: none"> ● 某些输入不会从OUT端子输出 	22

中文

重要提示！

准备

使用

设置

遇到问题？

供电文用的语种组

组	语言
组-1	土耳其语、匈牙利语、英语、德语、法语、意大利语、西班牙语、葡萄牙语、希腊语、瑞典语、芬兰语
组-2	波兰语、塞尔维亚语、克罗地亚语、斯洛文尼亚语、捷克语、斯洛伐克语、罗马尼亚语、匈牙利语、德语、法语、意大利语、瑞典语、芬兰语
组-3	俄语、保加利亚语、列托语、立陶宛语、爱沙尼亚语、乌克兰语、塞尔维亚语、克罗地亚语、斯洛文尼亚语、捷克语、斯洛伐克语、英语、德语
组-4	阿拉伯语、捷克语、斯洛伐克语、匈牙利语、英语、德语、法语、意大利语、西班牙语、葡萄牙语、瑞典语、芬兰语
组-5	波斯语、捷克语、斯洛伐克语、匈牙利语、英语、德语、法语、意大利语、西班牙语、葡萄牙语、瑞典语、芬兰语

● 如果字符无法阅读。➔选择不同的电文语种组。

您所在国家或地区的彩色制式

区域	国家或地区	系统
亚洲、中东	巴林岛、科威特、阿曼、卡塔尔、阿拉伯联合酋长国、也门等。印尼、马来西亚、新加坡、泰国、印度等。	PAL
	中国、越南等。	
	香港等。	SECAM
	伊朗伊斯兰共和国、黎巴嫩、沙特阿拉伯等。	
	菲律宾、台湾、缅甸等。	NTSC
欧洲	俄国等。	SECAM
	捷克共和国、波兰等。	PAL
	德国、荷兰、比利时等。	
	英国等。	
大洋洲	澳洲、新西兰等。	PAL
非洲	南非共和国等。	PAL
	尼日利亚等。	
	埃及、摩洛哥等。	SECAM

您所在国家或地区的声音系统

区域	国家或地区	系统
亚洲、中东	巴林岛、科威特、阿曼、卡塔尔、阿拉伯联合酋长国、也门等。印尼、马来西亚、新加坡、泰国、印度等。	B/G
	中国、越南等。	D/K
	香港等。	I
	伊朗伊斯兰共和国、黎巴嫩、沙特阿拉伯等。	B/G
	菲律宾、台湾、缅甸等。	M
欧洲	俄国等。	D/K
	捷克共和国、波兰等。	
	德国、荷兰、比利时等。	B/G
	英国等。	I
大洋洲	澳洲、新西兰等。	B/G
非洲	南非共和国等。	I
	尼日利亚等。	B/G
	埃及、摩洛哥等。	

单声道

此功能在立体声或双语声音很难听清楚时使用。

● 设定“立体声/I·II”为“单声道”➔（第 28 页）

可显示的 PC 信号

不支持 *Macintosh* 计算机。

（Macintosh 是 Apple Computer, Inc. 的注册商标）

● 如果未显示信号，请检查 PC 上的垂直频率是否设定为“60Hz”。

分辨率	640 x 480 (VGA)	1024 x 768 (XGA)
垂直频率 (Hz)	60.0	60.0

连接“DVI”设备

使用“DVI-HDMI”转换电缆将“DVI”设备连接到“HDMI”。将 DVI 设备的模拟声音输出连接到 IN HDMI 中的左声道和右声道接线端子。

● 在“HDMI 接口”中将“音频”设定为“模拟”或“自动”➔（第 28 页）

